

Инструкция по сборке и установке
вытяжек **VORTEX** и **BURAN**

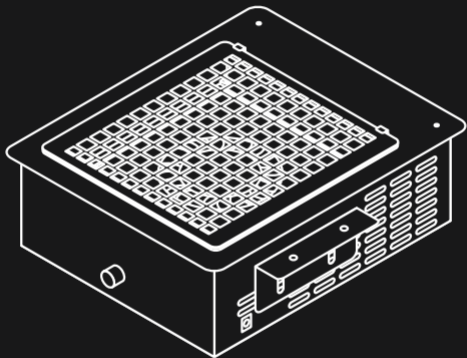

ARMMASTER
TURBOLOGIC TECHNOLOGY

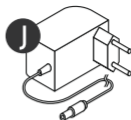
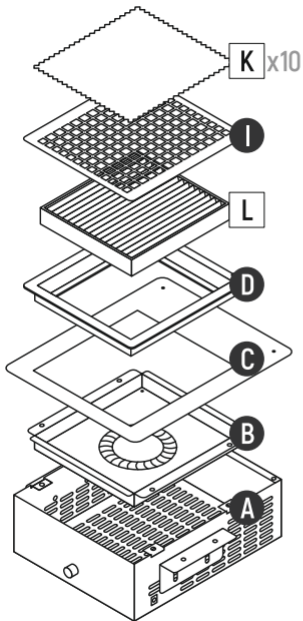

Подробная видеопроинструкция
на YouTube



<https://youtu.be/ZcdntfgcgCY>

| | | |
|------------|---------------------------------|---------------|
| (A) | Корпус вытяжки | 235x190x80 мм |
| (B) | Фланец с вентилятором | 186x165x55 мм |
| (C) | Декоративная панель | 255x210x1 мм |
| (D) | Пластиковая рамка | 184x176x22 мм |
| (E) | Винт М3х10 мм | 4 шт. |
| (F) | Винт М3х6 мм | 2 шт. |
| (G) | Саморез потай 2,2х13 мм | 4 шт. |
| (H) | Саморез с прессшайбой 4,2х16 мм | 4 шт. |
| (I) | Защитная решётка | 180x172x1 мм |
| (J) | Блок питания | ~220В, 50Гц |
| (K) | Фильтр SLIM | 10 шт. |
| (L) | Фильтр PREMIUM | 1 шт. |



ВНИМАНИЕ!

Сборка должна производиться специалистом, так как неправильная сборка может привести к повреждению изделия и возникновению опасности для здоровья людей!

1

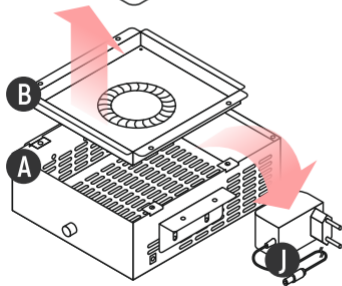
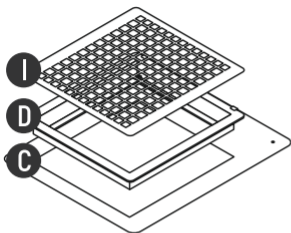

2

**ВНИМАНИЕ!**

Растроб для отвода воздуха должен быть направлен в сторону, противоположную стороне с регулятором оборотов.

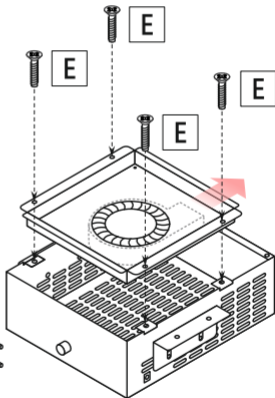

3

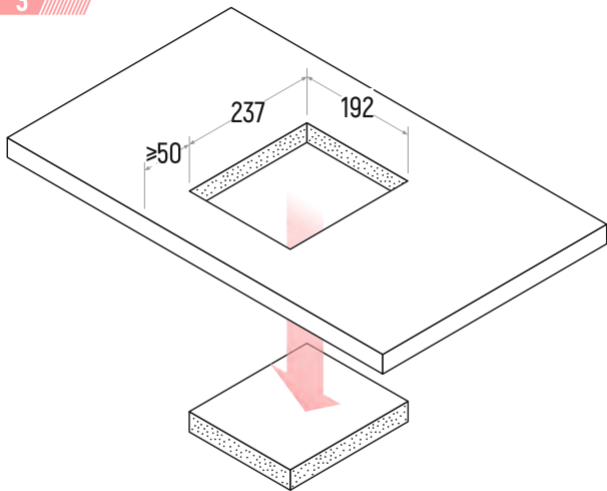

ВНИМАНИЕ!

Минимальное расстояние от края стола до отверстия под вытяжку – 50 мм

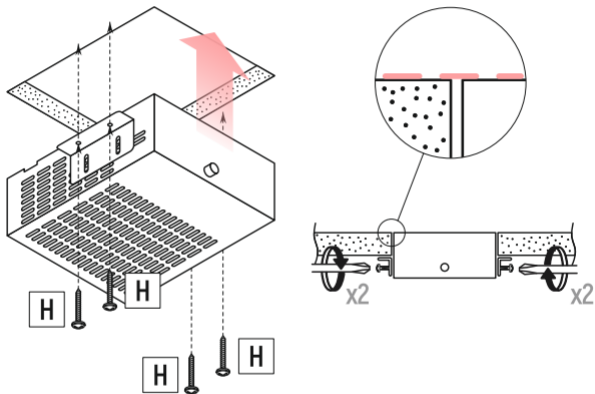

#ВРЕМЯСНЯТЬМАСКИ

 **SNIMIMASKU.RU**

5

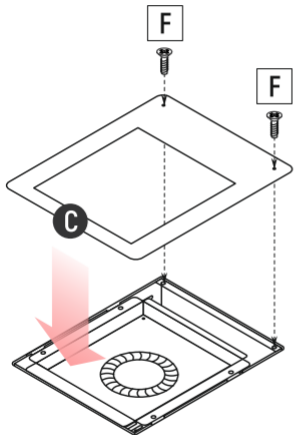

6

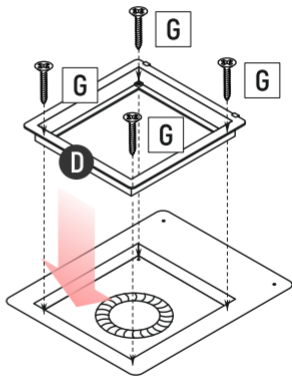

7

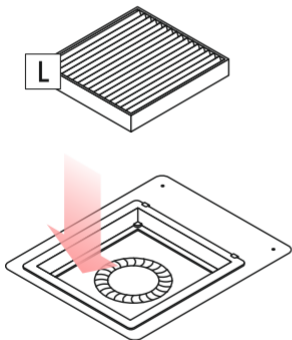
**ВНИМАНИЕ!**Фильтр  PREMIUM поставляется только с вытяжками BURAN.

8

